



[www.hd-gabion.eu](http://www.hd-gabion.eu)

# INSTRUKCJA MONTAŻU

OGRODZENIA GABIONOWE



Wszystkie rysunki służą wyłącznie do celów ilustracyjnych. Wszelkie prawa zastrzeżone dla firmy HD-Gabion. Korzystanie z zawartości katalogu jest możliwe tylko za pisemną zgodą właściciela.

# SPIS TREŚCI

<b>1. OPIS OGRODZENIA GABIONOWEGO</b>	<b>2</b>
<b>2. KOMPONENTY OGRODZENIA</b>	<b>2</b>
<b>3. NARZĘDZIA POTRZEBNE DO MONTAŻU</b>	<b>3</b>
<b>4. 2 WARIANTY MONTAŻU SŁUPÓW</b>	<b>3</b>
<b>5. PODSTAWA POD OGRODZENIE GABIONOWE INSTALACJA W BETONIE</b>	<b>4</b>
<b>6. PROCEDURA MONTAŻU SŁUPÓW W OGRODZENIU BETONOWYM O DŁUGOŚCI 250 CM</b>	<b>5</b>
<b>7. PROCEDURA MONTAŻU WSPORNIKÓW</b>	<b>6</b>
<b>8. PROCEDURA MONTAŻU PANELI</b>	<b>7</b>
<b>9. WYRÓWNANIE OGRODZENIA</b>	<b>8</b>
<b>10. MONTAŻ PRZEKŁADEK</b>	<b>9</b>
<b>11. PROCEDURA WYPEŁNIANIA OGRODZENIA KRUSZYWAMI</b>	<b>10</b>
<b>12. PRAWIDŁOWE ROZMIESZCZENIE PRZEKŁADEK</b>	<b>10</b>
<b>13. BŁĘDY PRZY ZAKŁADANIU PRZEKŁADEK</b>	<b>11</b>
<b>14. PROCEDURA MONTAŻU SŁUPKÓW NA PŁYTCIE</b>	<b>12</b>
<b>15. MONTAŻ KONSTRUKCJI GABIONOWYCH DŁUŻSZYCH NIŻ 250 CM</b>	<b>13</b>
<b>16. MONTAŻ NAROŻNEJ CZĘŚCI OGRODZENIA</b>	<b>14</b>
<b>17. NAJCZĘSTSZE BŁĘDY MONTAŻOWE I ZALECENIA</b>	<b>15</b>

# OPIS OGRODZENIA GABIONOWEGO

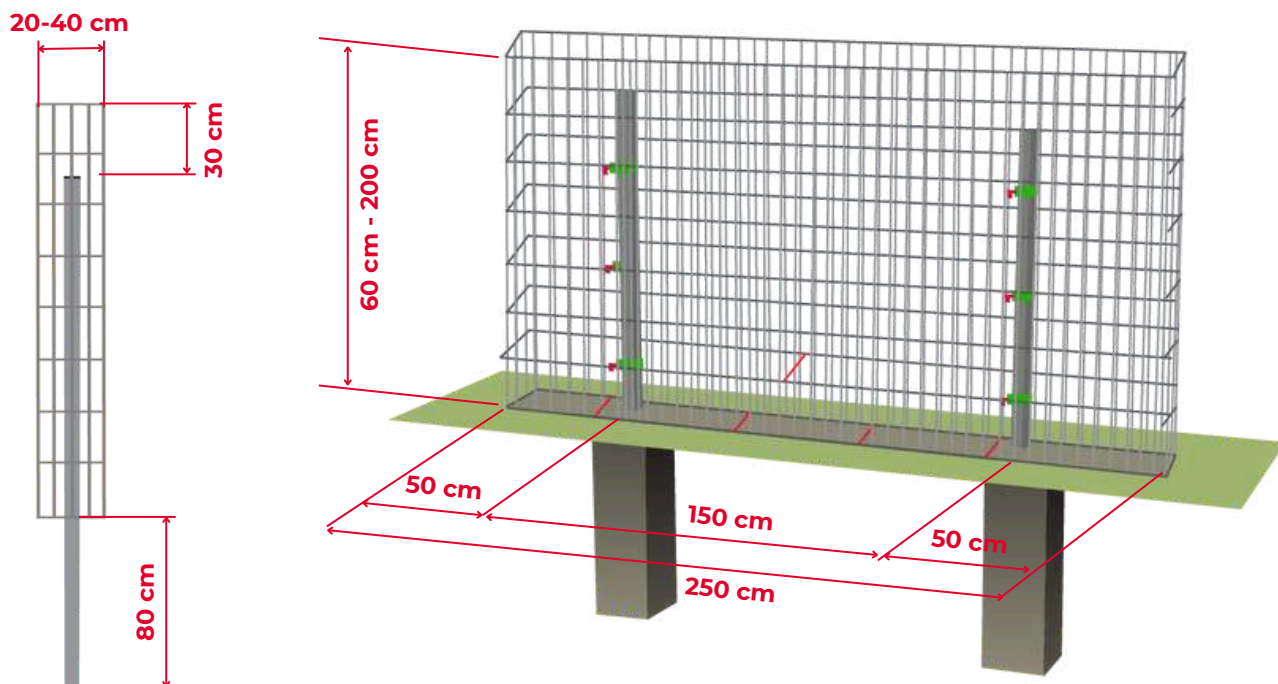

## KOMPONENTY OGRODZENIA



Słup ogrodzeniowy  
6x4 cm



ODDZIELNY PANEL



WSPORNIK ZE ŚRUBĄ M6



ŚRUBA  
I NAKRĘTKA M6



PRZEKŁADKI



OSŁONA  
NA SŁUPEK

# NARZĘDZIA POTRZEBNE DO MONTAŻU

- Wiadro na kruszywo
- Grzechotka
- Metr
- Młotek gumowy lub plastikowy
- Poziomica
- Narzędzia do kopania jam

## 2 WARIANTY MONTAŻU SŁUPÓW

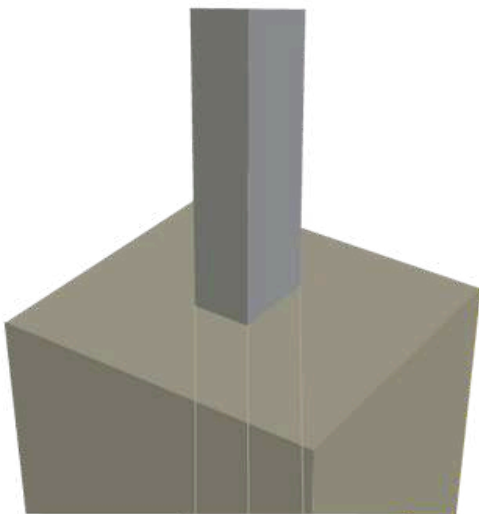

Słup w betonie

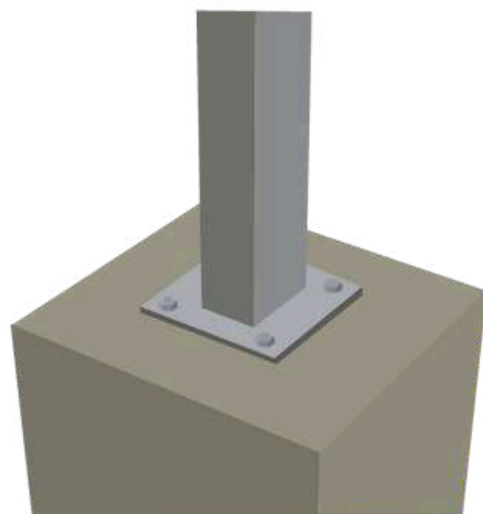

Słup na płycie

# PODSTAWA POD OGRODZENIE GABIONOWE INSTALACJA W BETONIE

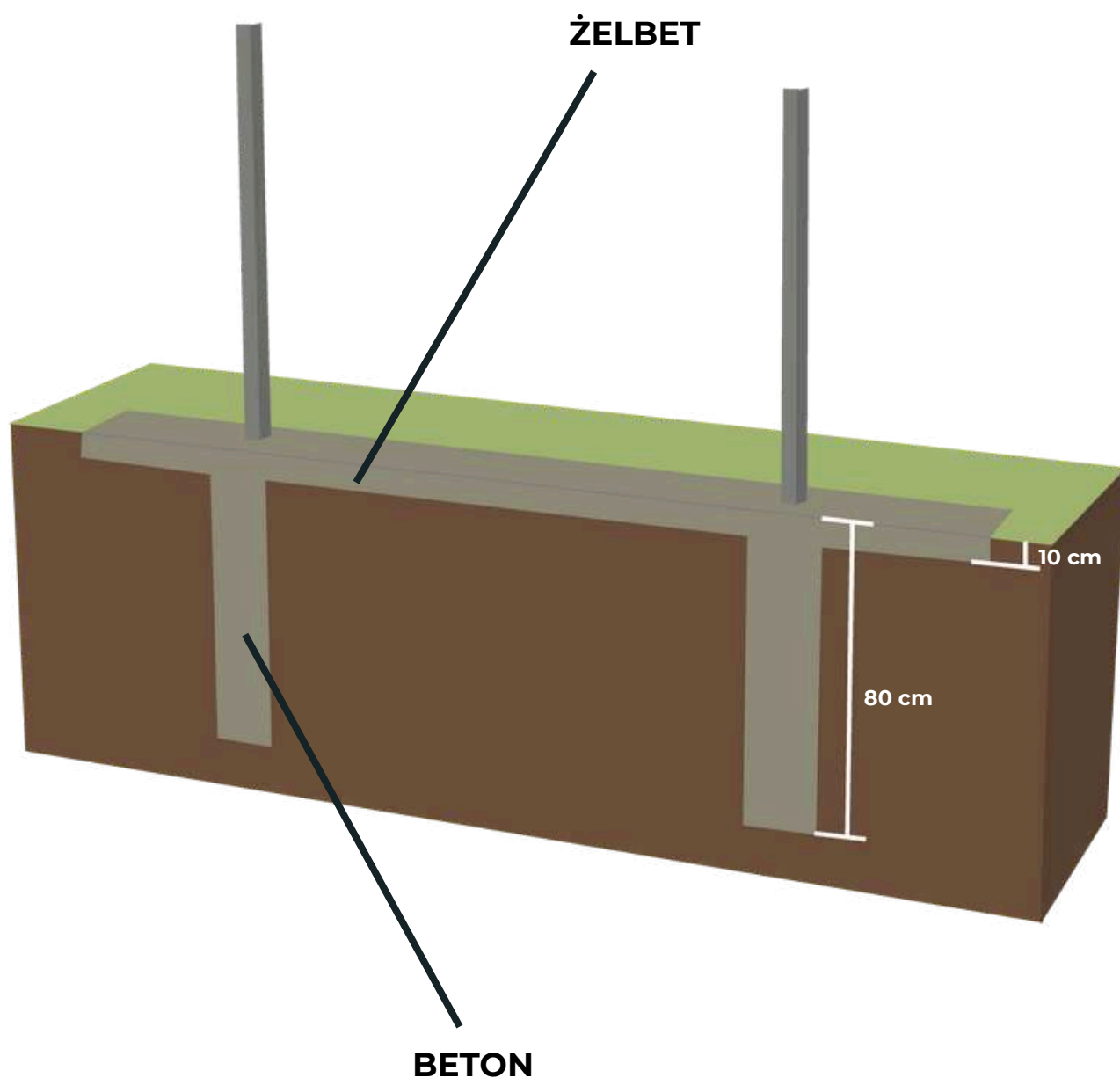

# PROCEDURA MONTAŻU SŁUPÓW W OGRODZENIU BETONOWYM O DŁUGOŚCI 250 CM

Na początku wykonuje się wykopy pod montaż i betonowanie słupów, rozmieszczone osiowo co 150 cm. Głębokość: 60–80 cm, najlepiej poniżej strefy przemarzania.

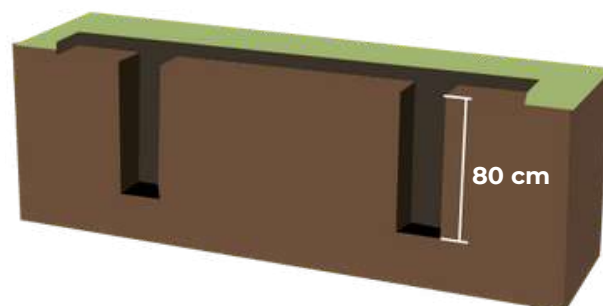

Po wykonaniu wykopów słupy montowane są w rozstawie co 150 cm.

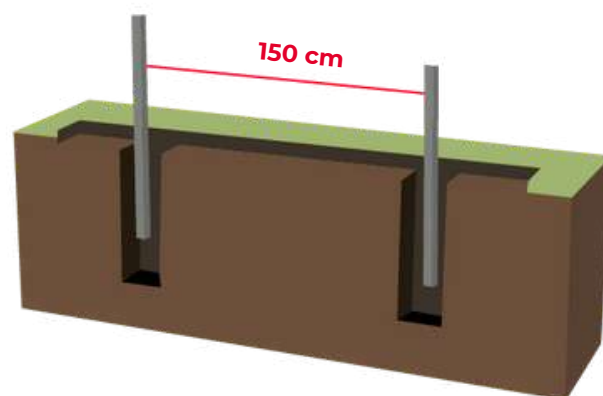

Po ustawieniu słupów przystępujemy do betonowania. Zaleca się beton półsuchy, aby słupy się nie przemieszczały. Słupy 6×4 cm muszą być prawidłowo zorientowane w wykopach.

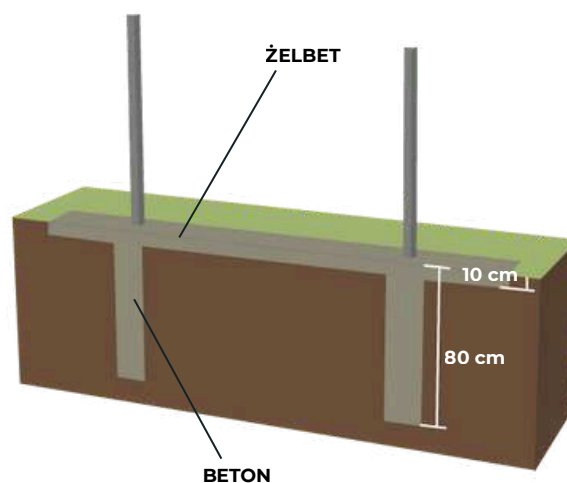
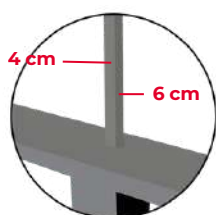

# PROCEDURA MONTAŻU WSPORNIKÓW

Na każdym słupie betonowym montuje się wymaganą liczbę wsporników z listwami dystansowymi (rys. a, b). Wsporniki mocuje się wstępnie na oczekiwanej wysokości za pomocą śrub M6 (rys. c), umożliwiając późniejszą regulację. Ilość wsporników na jeden słup podano na str. 10.

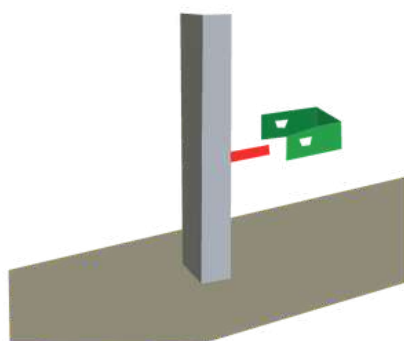
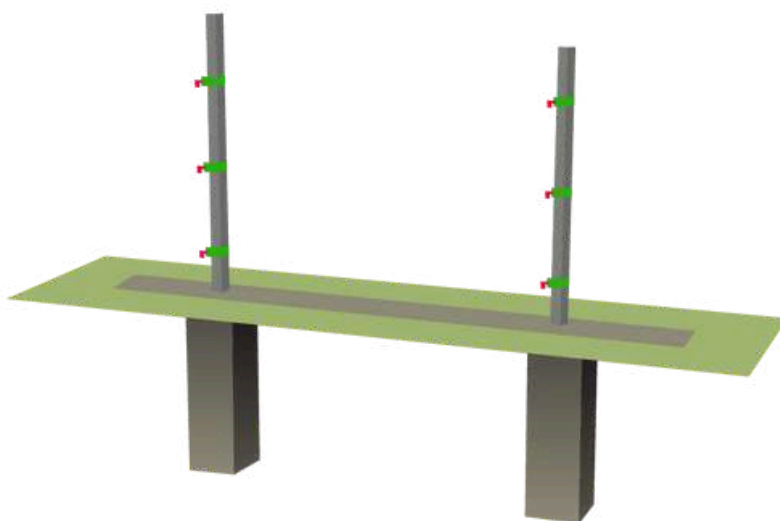

rys. a

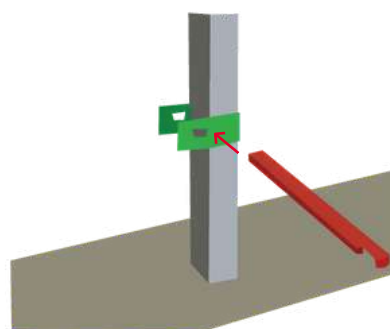

rys. b

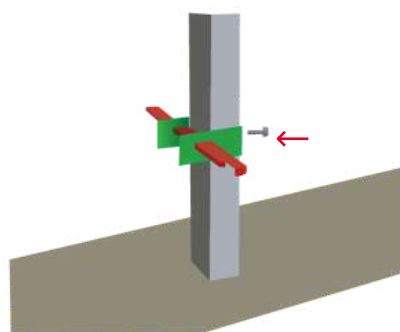

rys. c

# PROCEDURA MONTAŻU PANELI

Tylny panel ogrodzeniowy opiera się dolną krawędzią na podstawie i mocuje do słupka za pomocą listew dystansowych.

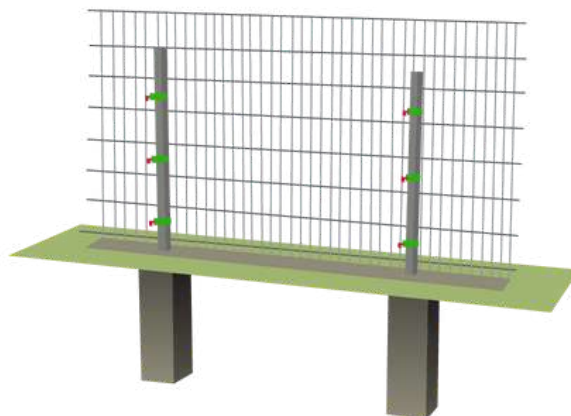

Po obu stronach montuje się ściany boczne, łączone za pomocą śrub i nakrętek M6.

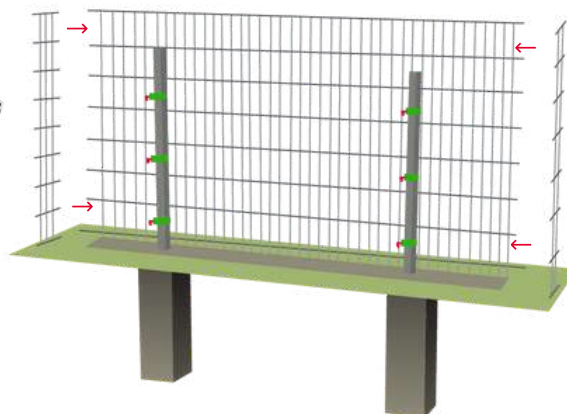
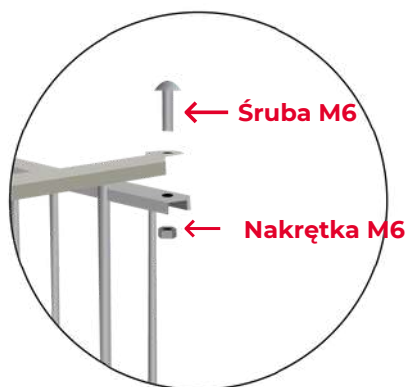

Następnie montuje się przedni panel ogrodzeniowy, przykręcany do ścian bocznych.

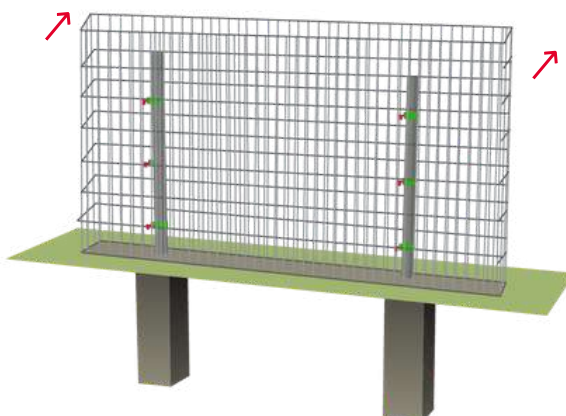

# WYRÓWNANIE OGRODZENIA

W celu wyrównania ogrodzenia gabionowego luzuje się śruby M6 we wspornikach, co umożliwia regulację listew dystansowych. Konstrukcję poziomuje się za pomocą poziomicy, po czym dokręca śruby M6, ustalając ostateczny kształt ogrodzenia.

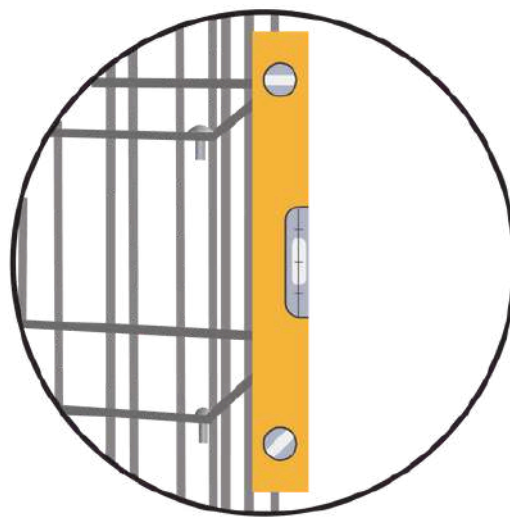
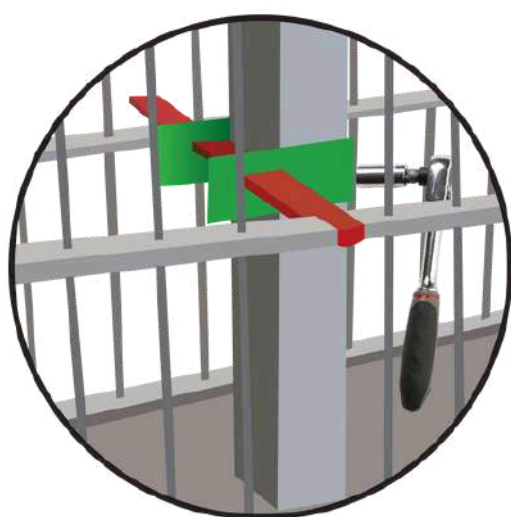
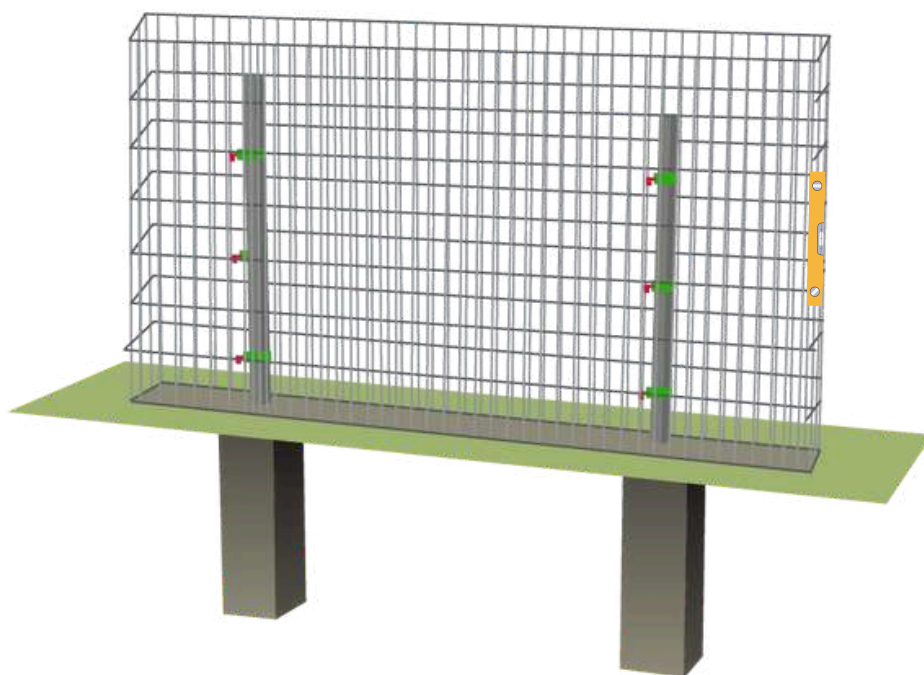

# MONTAŻ PRZEKŁADEK

Po wypoziomowaniu i zamocowaniu ogrodzenia GOLD przystępuje się do montażu przekładek za pomocą plastikowego lub gumowego młotka, aby nie uszkodzić powłoki ocynkowanej lub malowanej proszkowo.

Przekładki montuje się stopniowo – co 2 rzędy – które następnie wypełnia się kamieniem. Czynność tę powtarza się aż do całkowitego wypełnienia ogrodzenia.

Należy zastosować odpowiednią liczbę przekładek i zachować zalecane odstępy zgodnie z instrukcją (patrz str. 10), co zapewni prostą i estetyczną linię ogrodzenia.

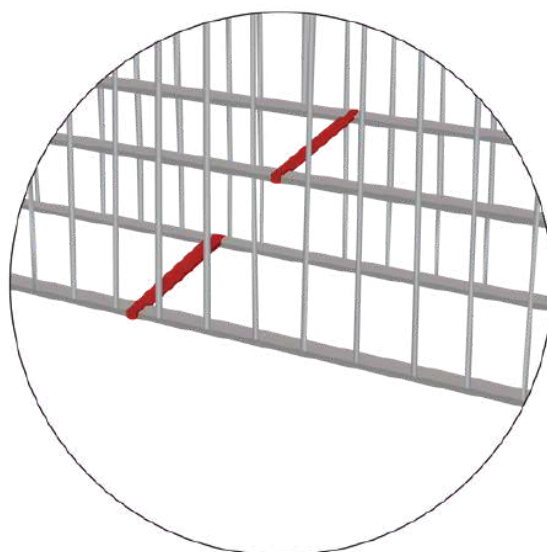
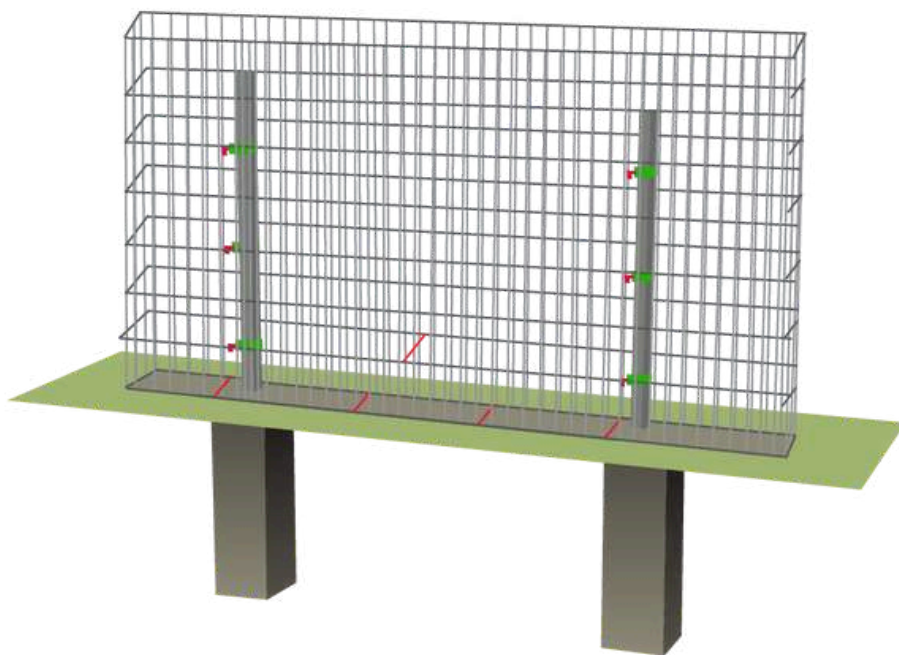

# PROCEDURA WYPEŁNIANIA OGRODZENIA KRUSZYWAMI

Po solidnym zamocowaniu listew i haczyków w pierwszych dwóch rzędach, wsypuje się kruszywo do tej wysokości za pomocą wiadra. Proces powtarza się warstwowo aż do pełnego wypełnienia. Dla estetycznego efektu zaleca się ręczne układanie i obracanie kamieni po stronie wizualnej, aby nie wystawały poza obręb ogrodzenia.

## PRAWIDŁOWE ROZMIESZCZENIE PRZEKŁADEK

Wysokość ogrodzenia (cm)	Długość ogrodzenia (cm)	Montaż na słupie	Przekładki	Szyny dystansowe	Wysokość słupka (cm)
60	250	2	12	2	110/30
80	250	4	14	4	130/50
100	250	4	17	4	150/70
120	250	4	21	4	170/90
140	250	4	24	4	190/110
160	250	6	26	6	210/130
180	250	6	29	6	230/150
200	250	6	33	6	250/170

# BŁĘDY PRZY ZAKŁADANIU PRZEKŁADEK

Uwaga: podczas wsypywania kamieni może dojść do wypięcia przekładek w wyniku uderzeń. Należy na bieżąco kontrolować ich pozycję w trakcie wypełniania.

## NIEWŁAŚCIWE POŁOŻENIE PRZEKŁADEK

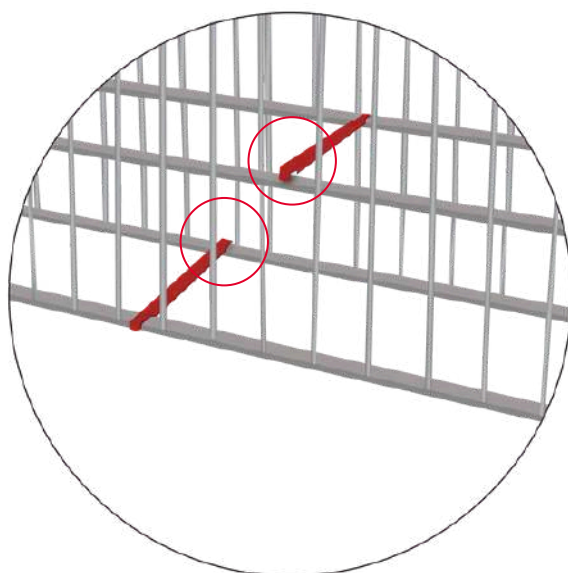

## PRAWIDŁOWE POŁOŻENIE PRZEKŁADEK

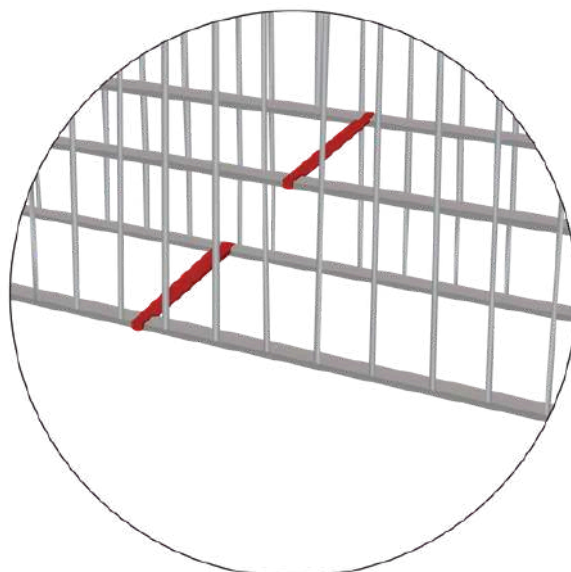

# PROCEDURA MONTAŻU SŁUPKÓW NA PŁYCCIE

W przypadku istniejącego betonowego fundamentu, gdy nie ma możliwości osadzenia słupków w gruncie, stosuje się montaż na płycie stalowej. Dla ogrodzeń do wysokości 160 cm dopuszcza się kotwienie mechaniczne (stalowe kotwy), natomiast przy wysokości 180–200 cm zaleca się stosowanie kotew chemicznych. W przypadku montażu na płycie, słupek z przyspawaną płytką dostarczany jest jako element zestawu.

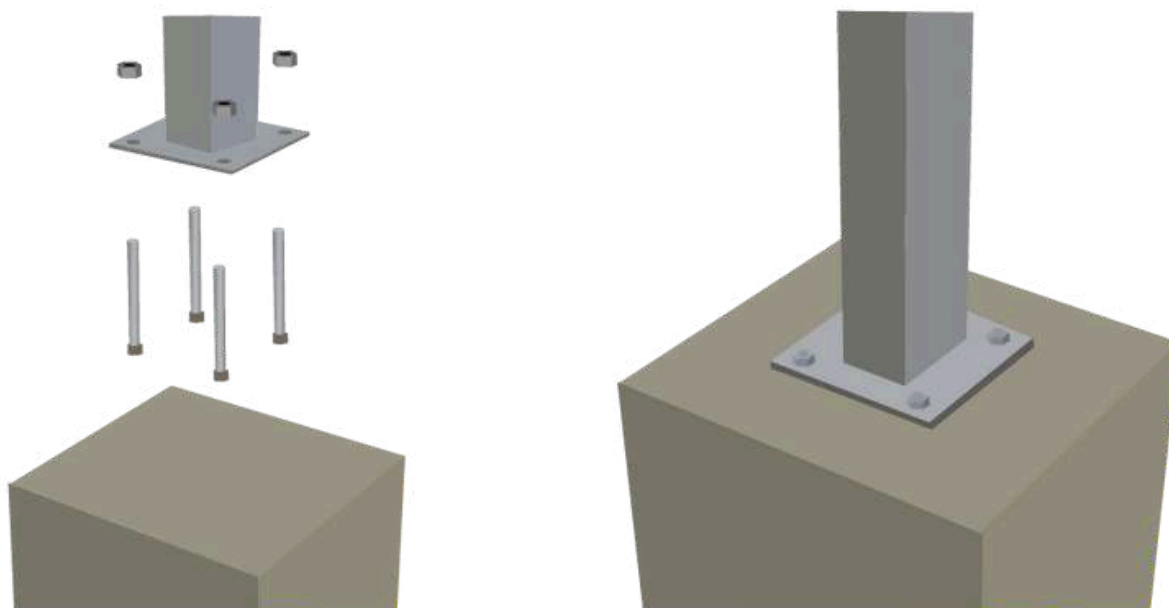

# MONTAŻ KONSTRUKCJI GABIONOWYCH DŁUŻSZYCH NIŻ 250 CM

W przypadku montażu przelotowej konstrukcji ogrodzeniowej o długości powyżej 250 cm, stosuje się wyłącznie panele przednie i tylne. Ściany boczne montuje się tylko na początku i na końcu, zamykając całość. Procedura montażu odpowiada instrukcji dla ogrodzenia o długości 250 cm.

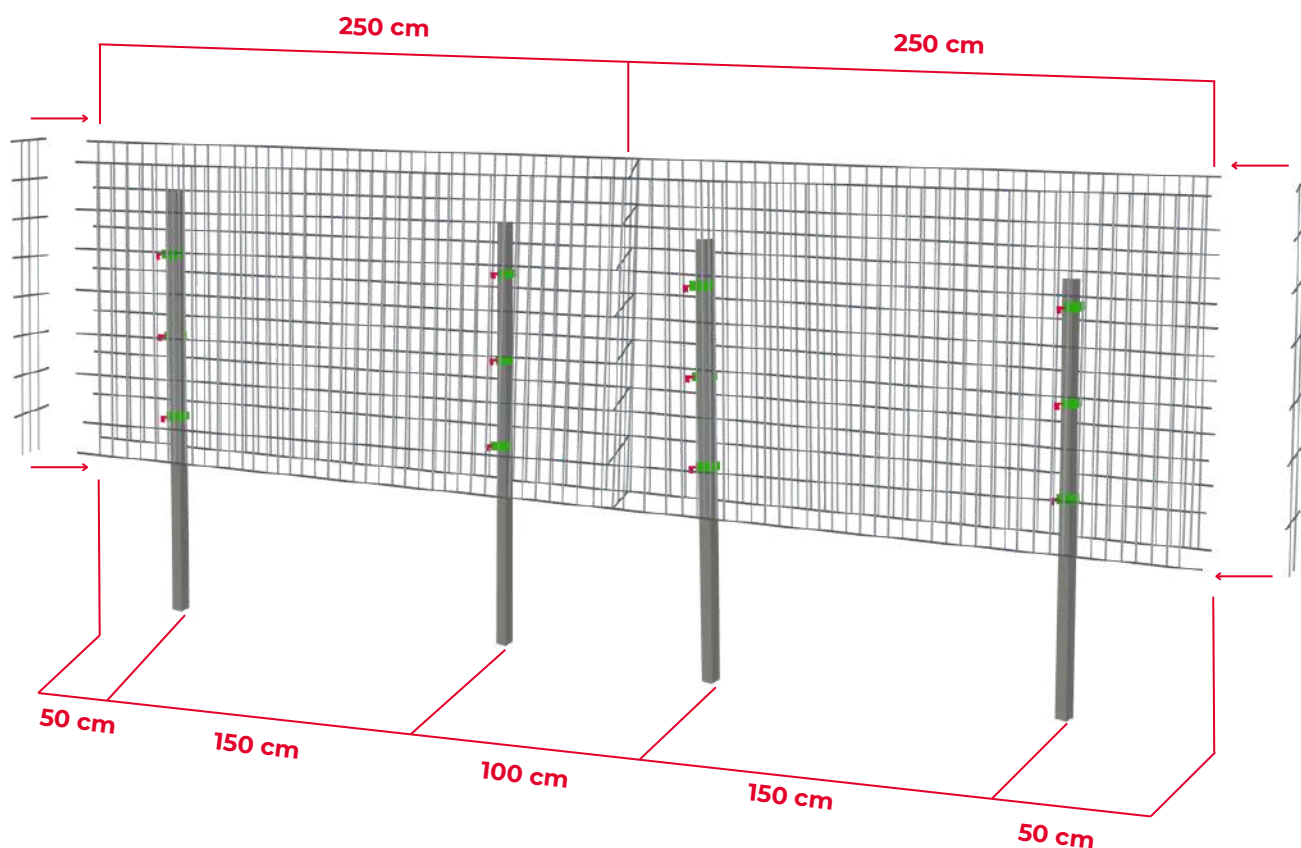

W tym połączeniu ściana boczna została zastąpiona przekładkami, które należy rozmieścić zgodnie z rysunkiem.

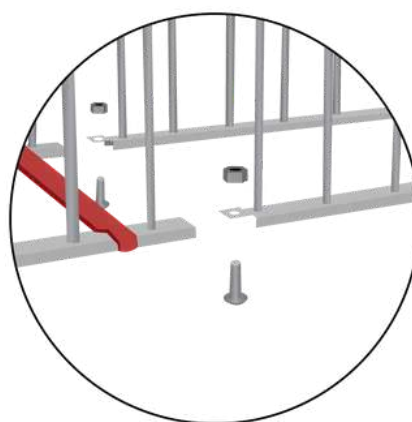

# MONTAŻ NAROŻNEJ CZĘŚCI OGRODZENIA

W przypadku montażu narożnej części ogrodzenia gabionowego należy zwrócić szczególną uwagę na prawidłowe połączenie elementów w obrębie narożnika.

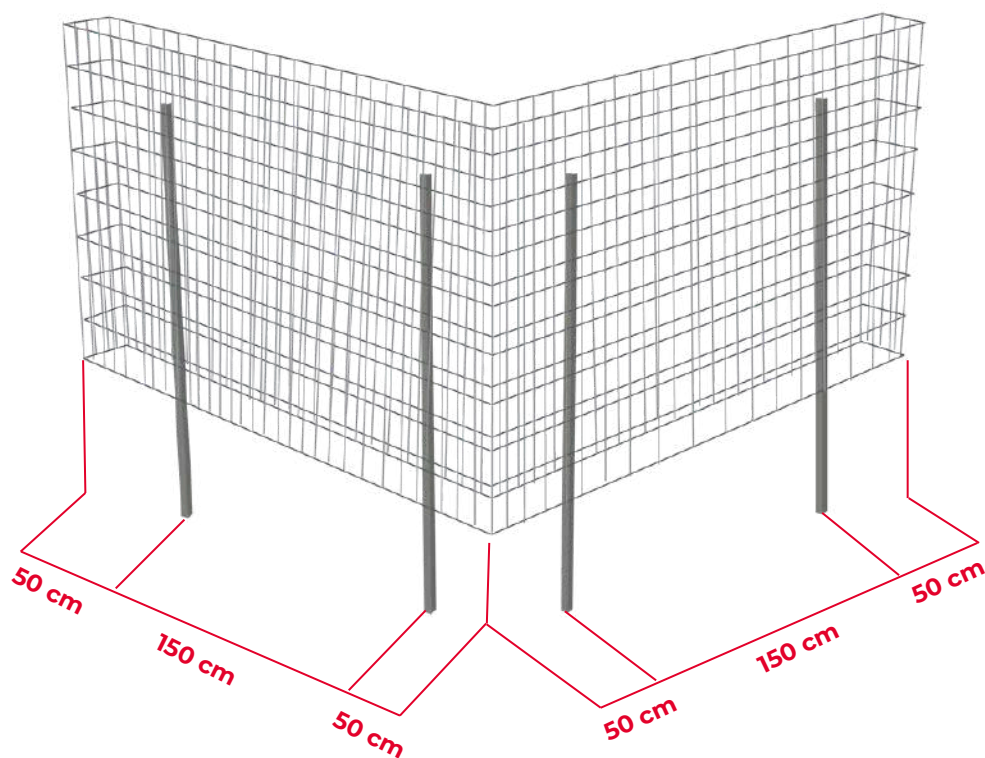

# NAJCZĘSTSZE BŁĘDY MONTAŻOWE I ZALECENIA

## 1. Przygotowanie podłoża

Częstym błędem jest niewystarczająco wyrównane i zagęszczone podłoże, co może prowadzić do odchylenia ogrodzenia od osi lub jego deformacji.

Słupy należy betonować co najmniej 30 cm poniżej górnej krawędzi ogrodzenia, aby możliwe było ich zasypanie kamieniem.

Zalecana odległość słupa od bocznego panelu to 40–50 cm – zbyt bliskie położenie uniemożliwia zasypanie.

Stosowanie plastikowej osłony słupka jest zalecane – pełni funkcję ochronną i estetyczną, zabezpiecza przed opadami i minimalizuje ryzyko rozszerzeń mrozowych.

W przypadku użycia kotew chemicznych należy dokładnie oczyścić (przedmuchać) otwory z pyłu i gruzu po wierceniu.

## 2. Głębokość osadzenia słupów

Słupy muszą być osadzone na głębokość niezamarzającą – co najmniej 80 cm poniżej poziomu gruntu. Płytsze osadzenie może prowadzić do osiadania lub przechylenia ogrodzenia.

## 3. Montaż słupów i paneli

Niedostateczne dokręcenie śrub M6 (łączyjących panele) może skutkować odkształceniem konstrukcji, zwłaszcza podczas zasypywania kruszywem.

Zaleca się ponowne dokręcenie wszystkich śrub po zakończeniu wypełniania kamieniem.

## 4. Wypełnienie – dobór materiału

Do wypełniania gabionów należy używać czystego, łamanego kamienia, bez piasku, błota czy gliny. Zanieczyszczenia wypłukiwane przez deszcz mogą powodować deformacje.

Zbyt drobny kamień może wypadać przez oczka siatki. Zalecana frakcja to min. 63–125 mm.

## 5. Wypełnianie malowanego ogrodzenia

Podczas zasypywania malowanego ogrodzenia należy zachować ostrożność, by nie uszkodzić powierzchni. Kamień należy wsypywać stopniowo i bezpośrednio — najlepiej wiadrem, z ewentualnym ręcznym układaniem po stronie wizualnej.